

Használati útmutató

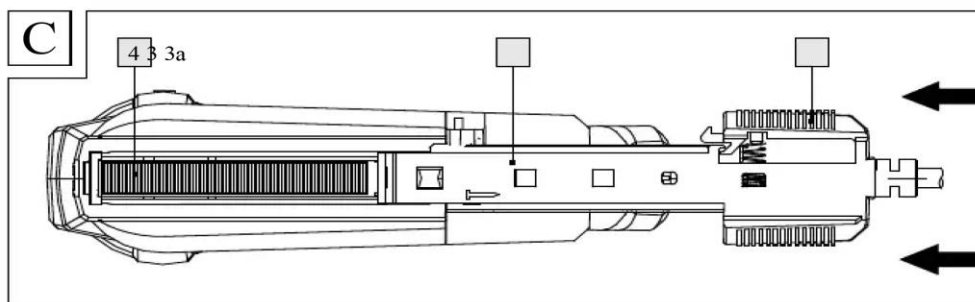

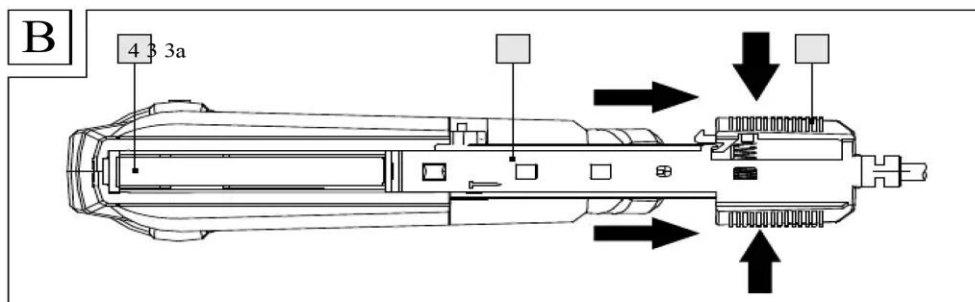

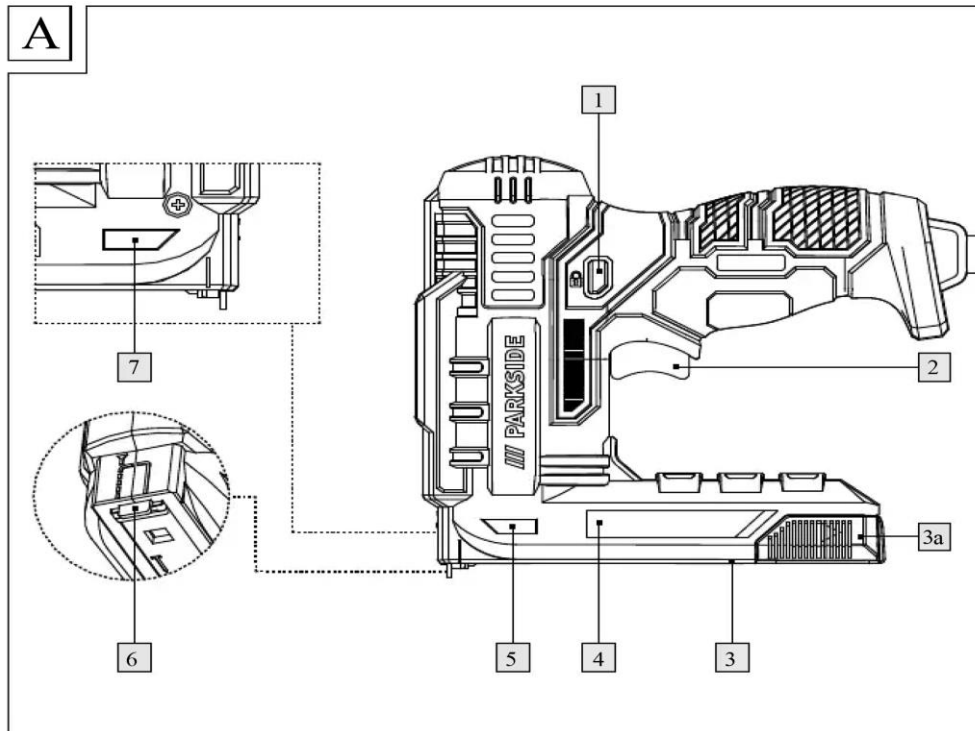

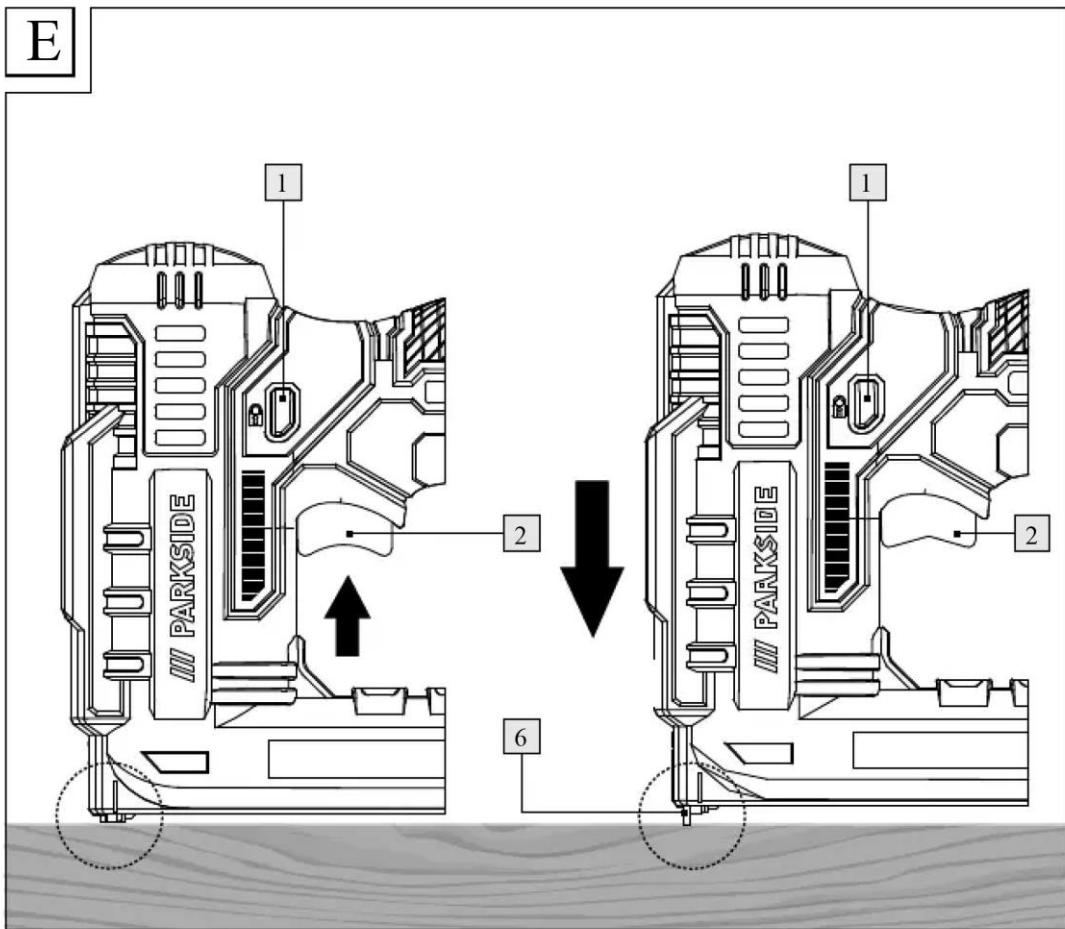
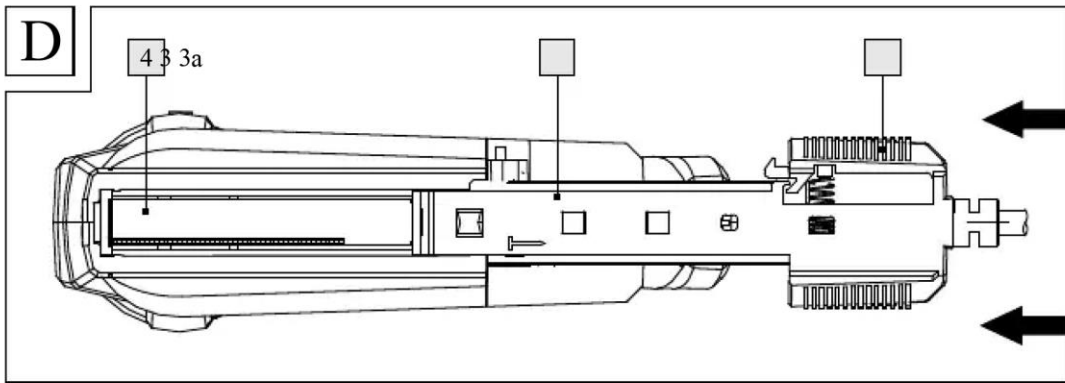





Tűzőgép PHET 15 C2

A termék használata előtt kérem alaposan olvassa át a használati útmutatót! A terméket csak a leírásnak megfelelően és a megadott használati célokra használja! A nem rendeltetés szerű használatból eredő károkért felelősséget nem vállalunk. Amennyiben a terméket átadja másnak az útmutatót mindenképp mellékelje.





Az alkalmazott piktogramok jelmagyarázata.....	Oldal 16
Bevezető.....	Oldal 16
Rendeltetésszerű használat.....	Oldal 16
Alkatrészleírás.....	Oldal 16
A csomag tartalma.....	Oldal 16
Műszaki adatok.....	Oldal 17
Elektromos szerszámokra vonatkozó általános biztonsági tudnivalók.....	Oldal 17
Biztonsági javaslatok behajtógépekhez.....	Oldal 20
Kiegészítő tudnivalók.....	Oldal 20
Eredeti tartozék / Kiegészítő felszerelés.....	Oldal 20
Üzembe helyezés.....	Oldal 20
A tár ellátása kapcsokkal.....	Oldal 20
A tár megtöltése szögekkel.....	Oldal 21
Funkciók.....	Oldal 21
Kapcsok és szögek.....	Oldal 21
Beszorult kapocs vagy szög eltávolítása.....	Oldal 21
A megfelelő hosszúságú tűzőkapcsok és szögek kiválasztása.....	Oldal 21
Tisztítás és ápolás.....	Oldal 22
Karbantartás.....	Oldal 22
Javítás.....	Oldal 22
Tárolás.....	Oldal 22
Mentesítés.....	Oldal 22
Garancia és szervíz.....	Oldal 23
Garancia.....	Oldal 23
Garanciális ügyek lebonyolítása.....	Oldal 23
Szervíz.....	Oldal 23
Eredeti megfelelőségi nyilatkozat.....	Oldal 24

Az alkalmazott piktogramok jelmagyarázata			
	Olvassa el a használati utasítást. További információkat a használati utasításban talál.		Óvja a terméket nedvességtől.
	Olvassa el a használati utasítást. Váltakozóáram / feszültség		
	Viseljen szemvédőt.		Tartsa be a figyelmeztetéseket és a biztonsági utasításokat!
	Viseljen fülvédőt. Áramütés veszélye!		
	Csak száraz beltéri helyiségekben használja.		A beállítások elvégzése, a karbantartási és tisztítási munkák elvégzése előtt, valamint amikor a terméket nem használja, kapcsolja ki és csatlakoztassa le az áramkörrel.
	II. érintésvédelmi osztály (kettős szigetelés)		A CE-jelzés a termékre vonatkozó releváns EU-irányelvek betartását jelöli.

Elektromos tűzőgép és szögbelövő

● Bevezető



Gratulálunk új termékének vásárlása alkalmából. Ezzel a döntésével vállalatunk értékes terméke mellett döntött.

A használati utasítás ezen termék része. A biztonságra, a használatára és a megsemmisítésre vonatkozó fontos tudnivalókat tartalmazza. A termék használata előtt ismerje meg az összes használati és biztonsági tudnivalót. A terméket csak a leírtak szerint és a megadott felhasználási területeken alkalmazza. A termék harmadik személy számára való továbbadása esetén kézbesítse vele annak a teljes dokumentációját is.

● Rendeltetésszerűhasználat

A terméket kartonpapír, papírlapok, bőr, szigetelőanyag, szövet és hasonló anyagok puhafára (természetes fa), rétegelt lemezre, és a közepes

sűrűségű farostlemezre történő rögzítéshez ajánljuk. Privát háztartásokban történő használatra szolgál. Minden más jellegű használat vagy a termék megváltoztatása nem rendeltetésszerűnek minősül és rendkívül balesetveszélyes. A nem rendeltetésszerű használatból fakadó károkért a gyártó nem vállal felelősséget. Nem ipari felhasználásra való. A termék nem alkalmas elektromos kábel rögzítésre.

● Alkatrészleírás

- | | |
|---|--|
|  Biztonsági retesz |  Töltésszintkijelző (kapcsok) |
|  Kioldó |  Biztonsági érintkező |
|  Tár |  Töltésszintkijelző (kapcsok és szögek) |
|  Kioldógomb | |
|  Tárház | |

● A csomag tartalma

- 1 elektromos tűzőgép és szögbelövő
- 400 kapocs, 10 mm
- 100 szög, 14 mm
- 1 használati útmutató

●Műszakiadatok

Elektromos tűzőgép és
szögbelövő: PHET 15 C2

Modellszám: HG06884

Névlegesfeszültség: 220–240V~,
50 Hz

Névleges teljesítmény: 70 W

Sebesség: max. 20 perc⁻¹

Tárkapacitás: 100kapocs

Érintésvédelmiosztály: II/
vagy 50 szög
 (kettős
szigetelés)

Drótkapcsok:

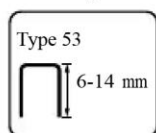

Kapcsok
szélessége: 11,4 mm
Kapcsok
hossza: 6–14 mm

Szög:

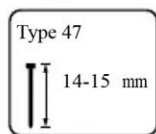

Szög hosszúság: 14–15 mm

Zajkibocsátási érték:

A mért zaj értékek az EN 60745-nek megfelel.

Az A-értékelt egyedi eseti zajszintje, szabványo-
sítva 1 mp -re tipikusan a következő:

Hangnyomásszint (L_A): 86,5 dB(A)

Hangteljesítményszint (L_{WA}): 96,4 dB(A)

Bizonytalansági tényező (L_A, L_{WA}): 3 dB



Viseljen hallásvédőt!

Rezgési összértéket megállapítva
megfelel az EN 60745:

Rezgéskibocsátási érték $\leq 3,243 \text{ m/s}^2$

Bizonytalanság $K = 1,5 \text{ m/s}^2$

Megjegyzés: Az ebben az utasításban meg-
adott rezgésszintet egy szabványos mérési eljá-
rásnak megfelelően mérték és a készülékek
összehasonlítására felhasználható. A megadott

rezgés-kibocsátás értéke a veszélyeztettség
mértékének bevezető becslésére is használható.

FIGYELMEZTETÉS!

A rezgésszint az elektromos szerszám felhasz-
nálásának a módjától függően változhat és az
értéke egyes esetekben az ebben az utasításban
megadott értékeket túllépheti. A rezgésterhelést
alá lehet becsülni, ha az elektromos szerszámot
rendszeresen ilyen módon használják. Próbálja
meg a rezgések általi terhelést a lehető legalac-
sonyabb szinten tartani. A rezgések általi terhelés
csökkentésére alkalmas például a szerszám hasz-
nálata során a kesztyű viselése és a munkaidő
korlátozása. Itt az üzemi ciklus minden elemét
figyelembe kell venni (például azon időket, ame-
lyek során az elektromos szerszám ki van kapcsolva
és azok is, melyek alatt ugyan be van kapcsolva,
azonban terhelés nélkül jár).

Tudnivaló: A rezgésnek való kitettség pontos
megítélése érdekében egy bizonyos munkaidő
alatt figyelembe kell venni azokat az időszakot
is, amikor a készülék ki van kapcsolva vagy
működik, de valójában nincs használatban. Ez
jelentősen csökkentheti a rezgési kitettséget a
teljes munkaidő alatt.

●Elektromosszerszámokra vonatkozó általános biztonsági tudnivalók

FIGYELMEZTETÉS!



Olvassa el az összes biztonsági
tudnivalót és utasítást!

A biztonsági tudnivalók és utasítások
betartásánál elkövetett mulasztások áramütést, tűz
kitörését és/vagy súlyos sérüléseket okozhatnak!

Őrizzen meg minden biztonsági utasítást
és útmutatót a jövőbeni felhasználás
céljából.

A biztonsági tudnivalókban alkalmazott „elektro-
mos szerszám” fogalom a hálózatról üzemelte-
tt elektromos szerszámokra (hálózati kábellel)

és akkumulátorral üzemeltetett elektromos szer-
számokra (hálózati kábelek nélküli) vonatkozik.

A munkaterület biztonsága

- a) Tartsa a munkaterületét tisztán és jól megvilágítva. A rendetlenség vagy a kivilágítatlan munkaterület balesetekhez vezethet.
- b) Ne dolgozzon az elektromos szer-
számmal robbanásveszélyes kör-
nyezetben, amelyben gyúlékony
folyadékok, gázok vagy porok
találhatók. Az elektromos szerzsámok
szikrákat hoznak létre, amelyek a porokat
vagy a gőzöket meggyújthatják.
- c) Tartsa a gyerekeket és más szemé-
lyeket is az elektromos szerzsámok
használata közben távol. Ha figyelmét
máshova irányítja, elveszítheti az elektromos
szerzsám feletti uralmat.

Elektromos biztonság

- a) Az elektromos szerzsám csatlakozó
dugójának passzolnia kell a dugal-
jzatba. A dugót semmilyen módon
sem szabad megváltoztatni. Ne al-
kalmazzon adapterdugót védőföld-
deléses elektromos szerzsámmal
együtt. Változtatlan és találó dugaljzatok
csökkentik az áramütés veszélyét.
- b) Kerülje el a testrészeinek a földelt
felületekkel, mint pld. csövekkel,
fűtőtestekkel, tűzhelyekkel és hű-
tőszekrényekkel való érintkezését.
Az áramütés veszélye nagyobb, ha a teste
földelve van.
- c) Tartsa az elektromos szerzsámokat
esőtől vagy nedvességtől távol. Víz-
nek az elektromos szerzsámba való behato-
lása megnöveli az áramütés kockázatát.
- d) Ne használja az elektromos szer-
szám kábelét a rendeltetésétől
eltérően a készülék hordozására,
felakasztására, vagy a hálózati du-
gónak a dugaljzataból való kihúzá-
sára. Tartsa a kábelt hőtől, olajtól,
éles szélektől, vagy mozgásban levő

készülékreszektől távol. A sérült vagy
összegabalyodott kábelek növelik az ára-
mütés kockázatát.

- e) Ha egy elektromos szerzsámmal
a szabadban dolgozik, csak olyan
hosszabbító kábeleket használjon,
amelyek kültéren is alkalmasak. A
külső területre engedélyezett kábel alkalmazása
csökkenti az áramütés kockázatát.
- f) Ha az elektromos szerzsámnak ned-
ves környezetben való üzemeltetés e
nem kerülhető el, alkalmazzon hiba-
áram védőkapcsolót. A hibaáram
védőkapcsoló alkalmazása csökkenti az
áramütés kockázatát.

Személyek biztonsága

- a) Az elektromos szerzsámmal való
munka végzése során legyen min-
dig figyelmes, ügyeljen arra, amit
tesz és járjon el mindig megfontol-
tan. Ne használja a készüléket ha
fáradt, vagy ha drogok, alkohol,
vagy orvosságok befolyása alatt á II.
Az elektromos szerzsám használata közben
már egy pillanat figyelmetlenség is komoly
sérülésekhez vezethet.
- b) Személyi védőfelszerelést és védő-
szemüveget mindig viseljen. A sze-
mélyi védőfelszereléseknek mint pl. porvédő
álarcnak, csúszásbiztos cipőnek, védősisak-
nak vagy hallásvédőnek az elektromos
szerzsám alkalmazásának a módja és alkal-
mazása szerinti viselése, csökkenti a sérülé-
sek veszélyét.
- c) Kerülje a nem szándékos üzembe-
vételt. Bizonyosodjon meg róla, hog y
az elektromos szerzsám ki van kap-
csolva mielőtt azt az áramforráshoz
és/vagy az akkumulátorhoz csat-
lakoztatja, felemeli vagy hordozza.
Ha az elektromos szerzsám hordozása köz-
ben az ujját a kapcsolón tartja, vagy az
elektromos szerzsámot bekapcsolva az
áramellátásra csatlakoztatja, az balesetek-
hez vezethet.

- d) Mielőtt az elektromos szerszámot bekapcsolná, távolítsa el a beállító szerszámokat, vagy csavarkulcsokat. Egy forgásban levő készülékrészben található szerszám vagy kulcs sérülésekhez vezethet.
- e) Kerülje el a szokatlan testtartásokat. Gondoskodjon róla, hogy stabilan álljon és mindig tartsa meg az egyensúlyát. Ezáltal váratlan helyzetekben jobban ellenőrzés alatt tudja tartani az elektromos szerszámot.
- f) Viseljen megfelelő ruházatot. Ne viseljen laza ruházatot vagy ékszereket. Tartsa a haját, a ruházatát és a kesztyűjét távol a mozgó részek-től. A laza ruházatot, az ékszereket, vagy a hosszú haját a mozgásban levő részek elkapathatják.
- g) Ha porelszívó vagy felfogó berendezéseket szereltek fel, bizonyosodjon meg róla, hogy azok csatlakoztatva vannak és hogy az alkalmazásuk megfelelő. Ezeknek a berendezéseknek az alkalmazása csökkenti a porok általi veszélyeztetéseket.

Az elektromos szerszámok alkalmazása és kezelése

- a) A készüléket ne terhelje túl. A munkájához használja az arra a célra való elektromos szerszámot. A megfelelő elektromos szerszámmal a megadott teljesítménytartományban jobban és biztonságosabban dolgozik.
- b) Ne használjon olyan elektromos szerszámot, amelynek a kapcsolója hibás. Egy elektromos szerszám, amelyet nem lehet be- és kikapcsolni veszélyes és azt meg kell javíttatni.
- c) Mielőtt a készüléken beállításokat végez, tartozékokat cserél, vagy az elektromos szerszámot elteszi és/vagy, vegye ki az akkumulátort, húzza ki a hálózati dugót a konnektorból. Ez az elővigyázatossági lépés megakadályozza az elektromos szerszám nem szándékos beindítását.
- d) Tárolja a nem használatban levő elektromos szerszámokat a gyerekek hatótávolságán kívül. Ne hagyja, hogy az elektromos szerszámot olyan személyek használják, akik a készülék használatában nem jártasok, vagy ezeket az utasításokat nem olvasták el. Az elektromos szerszámok veszélyesek, ha tapasztalatlan személyek használják.
- e) Ápolja gondosan az elektromos szerszámokat. Ellenőrizze, hogy a mozgó készülékrészek kifogástalanul működnek-e, nem akadnak-e, részek nem törtek-e el, vagy nem érte azokat olyan károsodás, amely az elektromos szerszám működését befolyásolja. Az elektromos szerszám használata előtt javíttassa meg a károsodott részeket. Sok baleset oka az elektromos szerszámok rosszul végzett karbantartása.
- f) Tartsa a vágószerszámokat élesen és tisztán. Az éles vágószélekkel rendelkező gondosan ápoltt vágószerszámok kevésbé szorulnak be és könnyebb azoknak vezetni.
- g) Alkalmazza az elektromos szerszámot, a tartozékokat, a betétszerszámokat stb. Ennek az utasításnak megfelelően és úgy, ahogy azokat ennek a speciális készüléknek azt előírták. Eközben vegye figyelembe a munkafeltételeket és az elvégzendő tevékenységet. Az elektromos szerszámoknak az előírt alkalmazásoktól eltérő használata veszélyes helyzetekhez vezethet.

Szerviz

- a) Az elektromos szerszámot csak képzett szakemberekkel és csak eredeti alkatrészekkel javíttassa. Így biztosítható az elektromos szerszám biztonságának megőrzése.

● Biztonsági javaslatok behajtógépekhez

1. Mindig abból induljon ki, hogy az elektromos szerszám kapcsokat tartalmaz. A tűzőgép gondatlan kezelése a kapcsok váratlan kilökődéséhez, és megsérülhet.
2. Az elektromos szerszámmal ne célozzon sem saját magára vagy más személyekre a közelben. Váratlan kioldás révén kilökődhet egy kapocs, amely sérüléshez vezethet.
3. Ne használja az elektromos szerszámot addig, míg azt stabilan a munkadarabra nem helyezte. Ha az elektromos szerszám nem érintkezik a munkadarabbal, akkor a kapcsok visszacsapóhatnak a rögzített helyről.
4. Válassza le az elektromos szerszámot a hálózatról vagy az akkumulátorról, ha a kapocs a szerszámba szorul. Ha a tűzőgép csatlakoztatva van, akkor a stabilan rögzített kapcsok eltávolításakor a szerszám véletlenül bekapcsolódhat.
5. Legyen óvatos a stabilan rögzített kapcsok eltávolításakor. A rendszer feszülhet és a kapcsok erősen kilökődhetnek, miközben a beszorulást próbálja megszüntetni.
6. Ne alkalmazza a tűzőgépet elektromos vezetékek rögzítéséhez. Nem alkalmas elektromos vezetékek felszereléséhez, az elektromos kábelek szigetelése sérülhet, ezáltal áramütést és tűzveszélyt okozva.

● Kiegészítőtudnivalók

▲ FIGYELMEZTETÉS! SÉRÜLÉSVESZÉLY!

- Soha se irányítsa az elektromos szerszámot önmagára, vagy más személyekre vagy állatokra.
- Ügyeljen arra, hogy a munkadarab másik oldalán vagy közvetlen közelében ne tartózkodjanak emberek vagy állatok.



VISELJEN SZEMVÉDŐT!

- Viseljen védőszemüveget. Ez vonatkozik azokra az emberekre is, akik a működés során segédkeznek és munkát végeznek.
- Biztosítsa a munkadarabot! Egy olyan munkadarab, amelyet egy szorítópad vagy satu tart a helyén sokkal biztonságosabb, mint a kezében tartott.
- A tápkábelt mindig a készülék hátulján vezesse át.

● Eredetitartozék/ Kiegészítő felszerelés

- Csak azokat a tartozékokat és tartozék eszközöket használja, amelyeket a használati útmutató is megnevez, ill. amelyek kompatibilis az eszközzel.

● Üzembehelyezés

▲ FIGYELMEZTETÉS!

-  Mindig aktiválja a biztonsági retesz **1** a kioldó **2** reteszeléséhez, és válassza le a terméket az áramforrásról, mielőtt a termékkel dolgozni kezdene.

● A tár ellátása kapcsokkal

- Fordítsa meg a terméket.
- Nyomja össze a kioldógombot **3a** (lásd B-ábra).
- Ezután húzza ki a tárat **3** a tárházból **4** (lásd B. ábra).
- Töltse fel a tárházat **4** kapcsokkal (lásd C-ábra).
- Töltés után tolja vissza a tárat **3**, amíg a tárház **4** jól bezáródik. A kioldógomb **3a** „klikk“ hangot adva kattanjon a tárházba **4**.

Tudnivaló: A töltésszintkijelző **5** vagy **7** figyelőablakán ellenőrizze, hogy a tárház **4** üres. Mindkét szintjelzőn át ellenőrizheti, hogy vannak-e még kapcsok a tárházban.

● A tár megtöltése szögekkel

- Fordítsa meg a terméket.
- Nyomja össze a kioldógombot **3a** (lásd B-ábra).
- Ezután húzza ki a tárat **3** a tárházból **4** (lásd B. ábra).
- Vegye figyelembe a **szimbólumot** a táron **3** és töltsse meg a tárházat **4** szögekkel (lásd D ábra).
- Töltés után tolja vissza a tárat **3**, amíg a tárház **4** jól bezáródik. A kioldógomb **3a** „klikk” hangot adva kattanjon a tárházba **4**.

Tudnivaló: A töltésszintkijelző **7** figyelőablakán ellenőrizze, hogy a tárház **4** üres.

● Funkciók

● Kapcsok és szögek

- Nyomja jobbról balra teljesen a biztonsági reteszt **1** a „kinyit” pozícióba .
- Nyomja a biztonsági érintkezőt **6** a munkadarabra (lásd E ábra).

- Nyomja meg a kioldót **2**, miközben a terméket a munkadarabra nyomja, hogy a kapcsot/szöget betűzze.

Tudnivaló: Tartsa biztosan a terméket, és nyomja rá a munkafelületet, mielőtt kioldaná, hogy biztosítsa a tűzés/kapocs elhelyezés teljes behatolását

● Beszorult kapocs vagy szög eltávolítása

▲ FIGYELMEZTETÉS!

-  Mindig aktiválja a biztonsági reteszt **1** a kioldó **2** reteszeléséhez, és válassza le a terméket az áramforrásról, mielőtt a termékkel dolgozni kezdene.
- Nyissa ki a tárházat **4** és húzza a tárat **3** kifelé.
- Távolítsa el a tárházból **4** a beszorult kapcsot vagy szöget.

● A megfelelő hosszúságú tűzőkapcsok és szögek kiválasztása

- A megfelelő hosszúságú tűzőkapcsok és szögek kiválasztásához két tényezőt kell figyelembe venni:
 - a rögzítendő anyag vastagsága
 - az alapanyag minősége és keménysége.

Tipikus példák

Alapanyag	Rögzítendő anyag / vastagság	Tűzőkapcsok Szögek
Lemezelt fatábla	≤ 1 mm 6–8	mm 8–10 mm
Farostlemez	1–3 mm 8–10 mm 12–14 mm	
Puhafa (pl. erdei fenyő)	≤ 3 mm	8–10 mm 10–12 mm
	3–5 mm	10–14 mm 12–15 mm

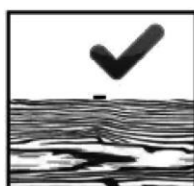

A kapocs felső része ill. a szög feje feltétlenül egy síkban fekszen a rögzítendő anyag felső részével.

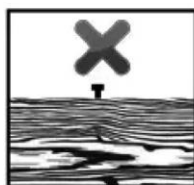
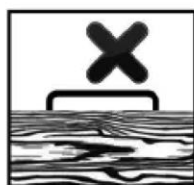

Ha a kapocs felső része/szög feje nem fekszik egy síkban a rögzítendő anyagon, akkor túl hosszú kapcsot/túl hosszú szöveget választott. Ebben az esetben használjon eggyel kisebb méretet, hogy munkája megfelelő minőségű legyen.

● Tisztítás és ápolás

▲ FIGYELMEZTETÉS!

-  Mindig aktiválja a biztonsági reteszt **1** a kioldó **2** reteszeléséhez, és válassza le a terméket az áramforrásról, mielőtt a termékkel dolgozni kezdene.
- Ne használjon vegyi, lúgos, súroló vagy egyéb agresszív tisztítószer vagy fertőtlenítőszer a termék tisztításához, mert ezek károsíthatják a felületét.
- Ügyeljen arra, hogy ne kerüljön folyadék a termékre.
- A termék mindig legyen tiszta, száraz és olaj- vagy zsírmentes.
- Minden használat után és tárolás előtt távolítsa el a szennyeződések.
- A rendszeres és megfelelő tisztítás segít a biztonságos használatban és meghosszabbítja a termék élettartamát.
- Ha a tápkábelt ki kell cserélni, akkor ezt a gyártónak vagy egy hivatalos képviselőnek kell elvégeznie a biztonsági érdekében.
- A tisztításhoz használjon egy puha kefével nehezen elérhető területekhez.

- A terméket száraz kendővel tisztítsa.

● Karbantartás

▲ FIGYELMEZTETÉS!

-  Mindig aktiválja a biztonsági reteszt **1** a kioldó **2** reteszeléséhez, és válassza le a terméket az áramforrásról, mielőtt a termékkel dolgozni kezdene.
- A termék nem igényel karbantartást.
- Vizsgálja meg gondosan a terméket minden használat előtt abból a szempontból, hogy nem jelentkeztek-e rajta elhasználódás és/vagy sérülések nyomai.

● Javítás

Ez a termék nem tartalmaz olyan részt, amely a felhasználó részéről javítást igényelne. A termék javításához vagy ellenőrzéséhez vegye fel a kapcsolatot egy jóváhagyott kereskedővel vagy hasonló képesítéssel rendelkező személlyel.

● Tárolás

- A leírtak szerint tisztítsa a terméket.
- Tárolás előtt távolítsa el az összes kapcsot és szöveget a tárházból **4**, és nyomja meg a biztonsági reteszt **1** a kioldó **2** zárolásához.
- A terméket, kapcsokat, szöveget száraz, fagymentes és jól szellőző helyen tárolja.
- Tartsa száraz, gyermekektől számára nem hozzáférhető helyen a terméket.

● Mentésítés

A csomagolás környezetbarát anyagokból készült, amelyeket a helyi újrahasznosító helyeken adhat le ártalmatlanítás céljából.



A hulladék elkülönítéséhez vegye figyelembe a csomagolóanyagban található jelzéseket. Ezek rövidítéseket

(a) és számokat (b) tartalmazzák a következő jelentéssel: 1–7: műanyagok/20–22: papír és karton/80–98: kötőanyagok.



A termék és a csomagolóanyagok újrahasznosíthatóak, semmisítse meg ezeket elkülönítve a jobb hulladékkezelés érdekében. A Triman-logó csak Franciaországra vonatkozik.



A kiszolgált termék megsemmisítési lehetőségeiről lakóhelye illetékes önkormányzatánál tájékozódhat.



A környezete érdekében, ne dobja a kiszolgált terméket a háztartási szemétkébe, hanem adja le szakszerű ártalmatlanításra. A gyűjtőhelyekről és azok nyitvatartási idejéről az illetékes önkormányzatnál tájékozódhat.

● Garancia és szervíz

● Garancia

A terméket szigorú minőségi előírások betartásával gondosan gyártottuk, és szállítás előtt lelkiismeretesen ellenőriztük. Ha a terméken hiányosságot tapasztal, akkor a termék eladójával szemben törvényes jogok illetik meg Önt. Ezeket a törvényes jogokat a következőkben ismertetett garancia vállalásunk nem korlátozza.

A termékre 3 év garanciát adunk a vásárlás dátumától számítva. A garanciális idő a vásárlás dátumával kezdődik. Kérjük, jól őrizze meg a pénztári blokkot. Ez a bizonylat szükséges a vásárlás tényének az igazolásához.

Ha a termék vásárlásától számított 3 éven belül anyag- vagy gyártási hiba merül fel, akkor a vásárlásunk szerint a terméket ingyen megjavítjuk vagy kicseréljük. A garancia megszűnik, ha a terméket megrongálták, nem szakszerűen kezelték vagy tartották karban.

A garancia az anyag- vagy gyártáshibákra vonatkozik. A garancia nem terjed ki azokra a termékreszekre, melyek normál kopásnak vannak kitéve és ezért fogyóeszköznek tekinthetők (pl. elemek), vagy a törékeny részekre sérülésére, pl. kapcsolók, akkuk, vagy üvegből készült részek.

● Garanciálisügyek lebonyolítása

Ügyének gyors elintézhetsége céljából, kérjük kövesse az alábbi útmutatást:

Kérjük, kérdések esetére készítse elő a pénztárblokkot és a cikkszámot (IAN 373497_2104) a vásárlás tényének az igazolására.

Kérjük, hogy a cikkszámot olvassa le a típustábláról, a gravírozásból, az Útmutató címdaláról (balra lent), illetve a hátoldalon, vagy a termék alján található matricáról.

Amennyiben működési hibák, vagy egyéb hiányosság lépne fel, előszöris vegye fel a kapcsolatot a következőkben megnevezett szervizek egyikével telefonon, vagy e-mailen.

A hibásnak ítélt terméket ezután a vásárlást igazoló blokk, valamint a hiba leírásának és keletkezési idejének mellékelésével díjmentesen postázhatja az Önnel közölt szervíz címre.

● Szervíz

▲ FIGYELMEZTETÉS!

■ A termék javításával csak a szervizet, vagy elektronikai szakembert bízson meg és csak eredeti alkatrészekkel végeztesse. Így biztosítható a termék biztonságának megőrzése.

☎ SzervízMagyarország

Tel.: 0680021536

E-mail: owim@lidl.hu



● Eredeti megfelelőségi nyilatkozat

EK MEGFELELŐSÉGI NYILATKOZAT

IAN: 373497_2104
Termékozonosító: PARKSIDE Elektromos tűzógép és szögbelövő
Típuszám: HG06884

A fent ismertetett nyilatkozat tárgya megfelel a vonatkozó uniós harmonizációs jogszabálynak:

Directive 2006/42/EC

Directive 2014/30/EU

Directive 2011/65/EU

Az alkalmazott harmonizált szabványokra való hivatkozás vagy az azokra az egyéb műszaki leírásokra való hivatkozás, amelyekkel kapcsolatban megfelelőségi nyilatkozatot tettek:

Szám / vonatkozó részek

Directive 2006/42/EC

EN 60745-1:2009/A11:2010

EN 60745-2-16:2010

Directive 2014/30/EU

EN 55014-1:2017+A11:2020

EN 55014-2:2015

EN IEC 61000-3-2:2019

EN 61000-3-3:2013+A1:2019

A fent ismertetett nyilatkozat tárgya megfelel az egyes veszélyes anyagok elektromos és elektronikus berendezésekben való alkalmazásának korlátozásáról szóló, 2011. június 8-i 2011/65 / EU európai parlamenti és tanácsi irányelvnek:

Szám / vonatkozó részek

2011/65/EU IRÁNYELV

EN IEC 63000:2018

A gyártó neve és címe:

OWIM GmbH & Co. KG Stiftsbergstraße 1 D-74167 Neckarsulm, Németország

A jelen megfelelőségi nyilatkozatot a gyártó kizárólagos felelősségére bocsátják ki

Az eredeti megfelelőségi nyilatkozat fordítása

Neckarsulm

Hely

26.07.2021

Dátum

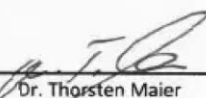

Dr. Thorsten Maier
Authorised Signatory



Jens Buchheim
Authorised Signatory